



# technical data

## drop

	Ref.	A mm	B mm	C mm	White & Colors				Weight kg	Cap. Lt
					$\Delta t=50^{\circ}\text{C}$ W	$\Delta t=30^{\circ}\text{C}$ W	Dehumidifier W	Fan W		
<b>1000</b>	FYDPI00050	1006	504	450	512	283	60	750	8,2	3,8
<b>1500</b>	FYDPI50050	1462	504	450	698	385	60	750	12,2	5,6

$\text{kcal/h} = 0,86 \times \text{Watt}$

### Wall fastening systems

Befestigungssysteme an der Wand  
Systèmes d'installation murale  
Sistemas de fijación a la pared

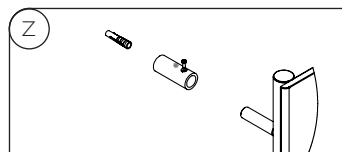

### Radiator body dimensions

Größe des Heizkörpers  
Dimensions du corps chauffant  
Dimensiones del cuerpo calefactor

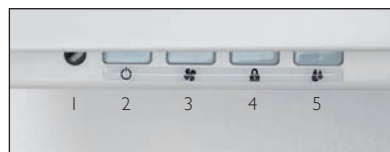
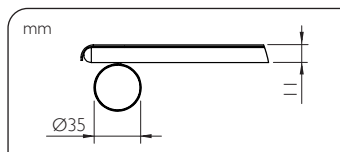

- 1 Receiver
- 2 ON/OFF Button
- 3 Fan
- 4 Key lock
- 5 Dehumidifier

Measures in mm: A=height B=width C=interaxis  
Abmessungen in mm: A=Höhe B=Breite C=Achsabstand  
Mesures en mm: A=hauteur B=largeur C=entraxe  
Medidas en mm: A=altura B=ancho C=entre eje

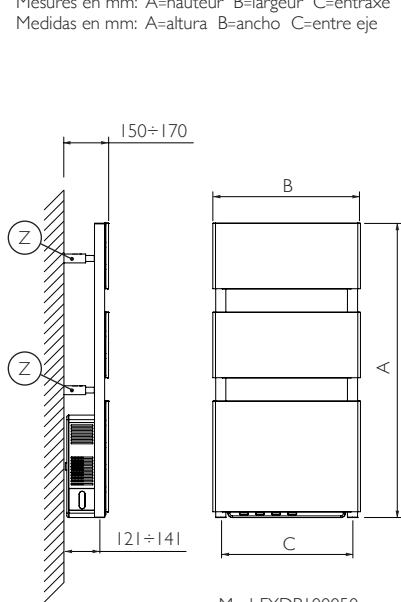

Mod. FYDPI00050

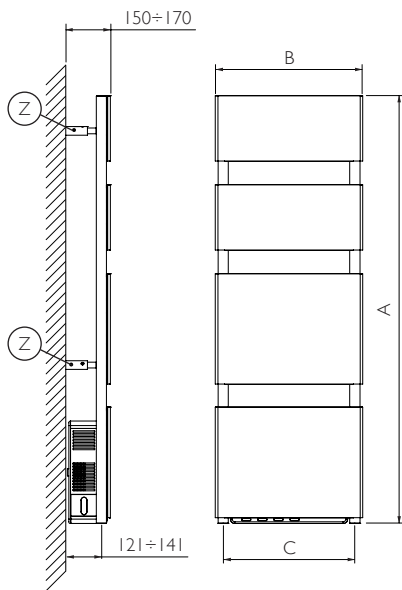

Mod. FYDPI50050

### Remote control IR

Fernbedienung IR  
Télécommande IR  
Mando a distancia IR

- 1 Clock key
- 2 2 hour key
- 3 Minus key
- 4 Stand-by
- 5 Mode key
- 6 Eco key
- 7 Plus key

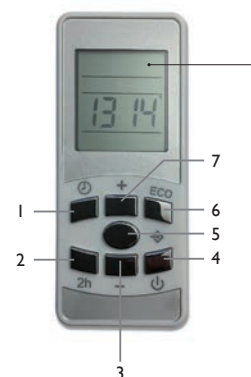

Temperature/  
fan area

Mode area

Clock area

Program area

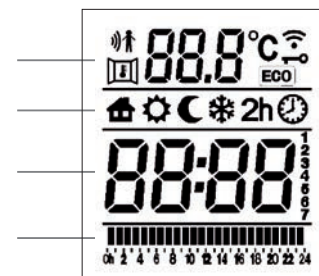

## technical notes

Maximum operating temperature: 90 °C  
Max. Betriebstemperatur: 90° C  
Température maximum de fonctionnement: 90 °C  
Temperatura máx de funcionamiento: 90 °C

Maximum operating pressure: 400 kPa  
Max. Betriebsdruck: 400 kPa  
Pression maximum de fonctionnement: 400 kPa  
Presión máx de funcionamiento: 400 kPa

Isolation Class II - IP24 Protection  
Schutzklasse II - Schutzart IP24  
Isolation Classe II - Protection IP24  
Aislamiento Clase II - Protección IP24

Wall fastening systems are white for "9010" version, same shade for "colors" versions  
Die Befestigungselemente sind für die Ausführung "9010" weiß, gleicher Farbton für "colors"-Versionen  
Les systèmes d'installation sont blancs pour la version "9010", même couleur pour les versions "colors"  
Los sistemas de fijación son blancos para la versión "9010", mismo color para las versiones "colors"

Cable length 1,5 mt.  
Kabellänge 1,5 mt.  
Longueur du câble 1,5 mt.  
Longitud del cable 1,5 mt.

For single-pipe system contact Deltacolor technical office  
Für ein Einrohrsystem wenden Sie sich bitte an die technische Abteilung von Deltacolor  
Pour installation monotube consulter le bureau technique Deltacolor  
Por instalación monotubo consultar con il departamento tecnico Deltacolor

Dehumidification capacity approx 1lt/24h (@ 30°C – 80% U.R.)  
Entfeuchtungsleistung ca. 1lt/24h (@ 30°C – 80% U.R.)  
Capacité de déshumidification env. 1lt/24h (@ 30°C – 80% U.R.)  
Capacidad de deshumidificación aprox. 1lt/24h (@ 30°C – 80% U.R.)





			9010		Colors	
A	B	C			"pastels"	
mm	mm	mm	Cod.	€	Cod.	€
1006	504	450	FYDPI00050 <b>FB</b>	699	FYDPI00050 <b>FS</b>	1.067
1462	504	450	FYDPI50050 <b>FB</b>	857	FYDPI50050 <b>FS</b>	1.207

For version with 2-poles Schuko plug, replace the character "F" in the code with "T". - Für die Version Mit 2-poligem Schuko-Stecker ändern im Kodex den Buchstabe "F" mit "T".  
 Pour la version avec fiche Schuko à 2 broches, remplacer le caractère "F" du code par "T". - Para versión con enchufe Schuko de 2 polos remplazar en el código la letra "F" por la letra "T".

## commercial notes

THE PRICES INCLUDE: a 1/2" chromium-plated air valve with silicon seals - 4 same shade fastenings with adjustable depth and height.  
 IM PREIS INBEGRIFFEN: ein verchromtes 1/2" Entlüftungsventil mit Silikondichtungen - thermostat und 4 tiefen- und höhneverstellbare Befestigungen aus selbiger Farbe.  
 LES PRIX COMPRENNENT: un purgeur d'air de 1/2" chromé avec joints en silicone - 4 fixations de même couleur réglables en hauteur et en profondeur.  
 LOS PRECIOS INCLUYEN: una válvula de purga de 1/2" cromada con juntas de silicona - 4 fijaciones de mismo color regulables en profundidad y altura.

"Chrome" versions not available  
 In der Ausführung "chrome" nicht verfügbar  
 Non disponible en version "chrome"  
 No disponible en versiones "chrome"

# technical-commercial notes & prices

# drop electric



ideas

		White & Colors		9010		Colors "pastels"	
A	B	Weight	W*	Cod.	€	Cod.	€
mm	mm	Kg					
1006	504	12,2	500+60+750	FYDPEI00050FB	753	FYDPEI00050FS	1.120
1462	504	17,9	750+60+750	FYDPEI50050FB	927	FYDPEI50050FS	1.277

For version with 2-poles Schuko plug, replace the character "F" in the code with "T". - Für die Version Mit 2-poligem Schuko-Stecker ändern im Kodex den Buchstabe "F" mit "T".  
Pour la version avec fiche Schuko à 2 broches, remplacer le caractère "F" du code par "T". - Para versión con enchufe Schuko de 2 polos reemplazar en el código la letra "F" por la letra "T".

\*: The first value refers to the towel warmer; the second to the dehumidifier; the third value it's for the fan heater  
Der erste Wert bezieht sich auf den Handtuchwärmer; der zweite auf den Luftentfeuchter; der dritte auf die Gebläseheizung  
La première valeur fait référence au sèche-serviette, la deuxième à la déshumidificateurs, la troisième valeur pour le ventilateur de refroidissement thermique  
El primer valor se refiere al toallero, el segundo al deshumidificador; el tercer al termoventilador

## Wall fastening systems

Befestigungssysteme an der Wand  
Systèmes d'installation murale  
Sistemas de fijación a la pared

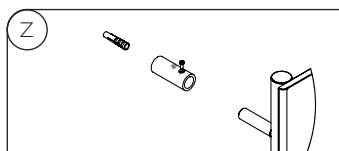

## Radiator body dimensions

Größe des Heizkörpers  
Dimensions du corps chauffant  
Dimensiones del cuerpo calefactor

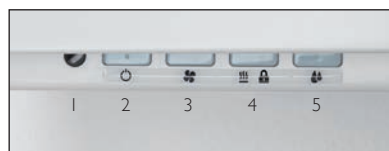
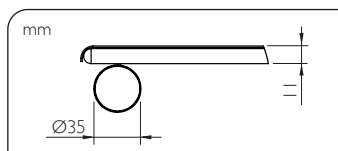

- 1 Receiver
- 2 ON/OFF Button
- 3 Fan
- 4 Dryer + Key lock
- 5 Dehumidifier

Measures in mm  
Abmessungen in mm  
Mesures en mm  
Medidas en mm

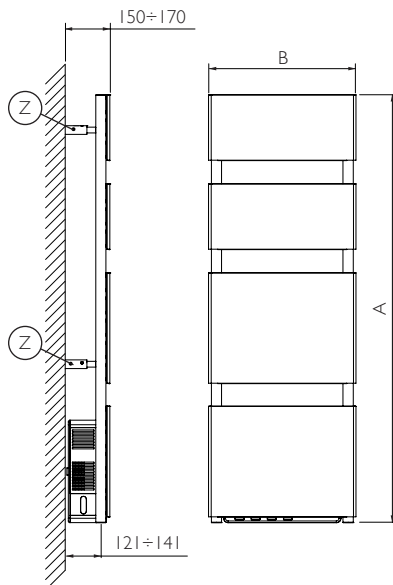
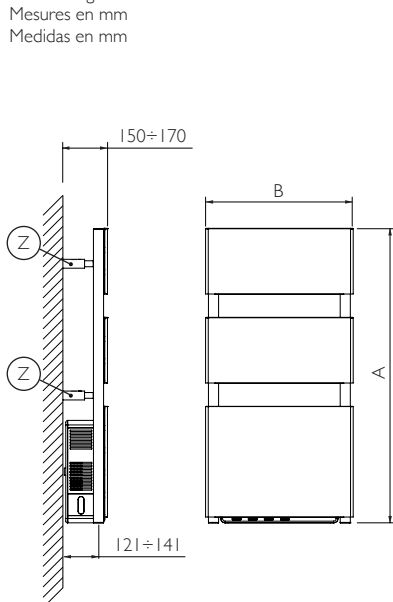

## Remote control IR

Fernbedienung IR  
Télécommande IR  
Mando a distancia IR

- 1 Clock key
- 2 2 hour key
- 3 Minus key
- 4 Stand-by
- 5 Mode key
- 6 Eco key
- 7 Plus key



Temperature/  
fan area

Mode area

Clock area

Program area

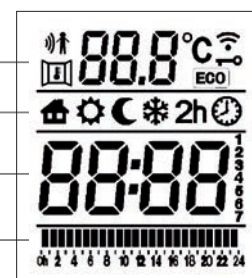

## technical-commercial notes

THE PRICES INCLUDE: 4 same shade fastenings with adjustable depth and height.  
White dehumidifier for 9010 version,  
grey for the "Colors" version.  
Cable length 1,5 mt.  
Dehumidification capacity approx 1l/24h (@ 30°C – 80% U.R.)  
**Isolation Class II - IP24 Protection**

IM PREIS ENTHALTEN: 4 gleichfarbige Halterungen, tiefen- und höhenverstellbar.  
Weißer Luftentfeuchter für Version 9010,  
Grau für die Version "Colors".  
Kabellänge 1,5 mt.  
Entfeuchtungsleistung ca. 1l/24h (@ 30°C – 80% U.R.)  
**Schutzklasse II - Schutzart IP24**

LES PRIX COMPRENNENT: 4 fixations même couleur réglables en profondeur et hauteur.  
Déshumidificateur blanc pour la version 9010,  
Gris pour la version "Colors".  
Longueur du câble 1,5 mt.  
Capacité de déshumidification env. 1l/24h (@ 30°C – 80% U.R.)  
**Isolation Classe II - Protection IP24**

LOS PRECIOS INCLUYEN: 4 fijaciones en mismo color regulables en altura y profundidad.  
Deshumidificador blanco para la versión 9010,  
gris para la versión "Colors".  
Longitud del cable 1,5 mt.  
Capacidad de deshumidificación aprox. 1l/24h (@ 30°C – 80% U.R.)  
**Aislamiento Clase II - Protección IP24**



From Deltacalor's research Drop is born: a towel warmer with horizontal plates equipped with a dehumidifier and air purifier. Drop, with this patented accessory, allows a faster dehumidification in small and blind bathrooms, after the shower or in the mid-season; in fact, thanks to the compact dehumidifier, it removes not only the moisture, but it purifies and heats the air released. Drop is equipped with remote control with weekly time programming.

Aus der Forschung von Deltacalor ist Drop entstanden: Handtuchwärmer mit horizontalen Platten, die mit einem Luftentfeuchter und Luftreiniger ausgestattet sind. Drop, mit diesem patentierten Zubehör, ermöglicht eine schnellere Entfeuchtung in kleinen und blinden Badezimmern, nach der Dusche oder in der Zwischensaison; dank des kompakten Luftentfeuchters wird nicht nur Feuchtigkeit entfernt, sondern auch die freigesetzte Luft gereinigt und erwärmt. Drop ist mit einer Fernbedienung mit wöchentlicher Zeitprogrammierung ausgestattet.

De la recherche Deltacalor est né Drop: sèche-serviettes à plaques horizontales équipé avec un déshumidificateur et purificateur de l'air; Drop avec cet accessoire breveté permet une déshumidification plus rapide dans les salles de bain petites et aveugles, après la douche ou pendant les demi saisons; en effet grâce au déshumidificateur compact, non seulement il élimine l'humidité mais également il purifie et chauffe l'air émise. Drop est équipé d'une télécommande avec cronoprogrammation hebdomadaire.

De la actividad de búsqueda de Deltacalor nace Drop: secatoallas de placas horizontals equipado con un deshumidificador y purificador de aire. Drop con este accesorio patentado permite una deshumidificación más rápida en los baños pequeños y ciegos, después de la ducha o durante la media temporada; de hecho, gracias al deshumidificador compacto, no quita solo la humedad sino también purifica y calienta el aire emitido. Drop está equipado con un mando a distancia con cronoprogramación semanal.

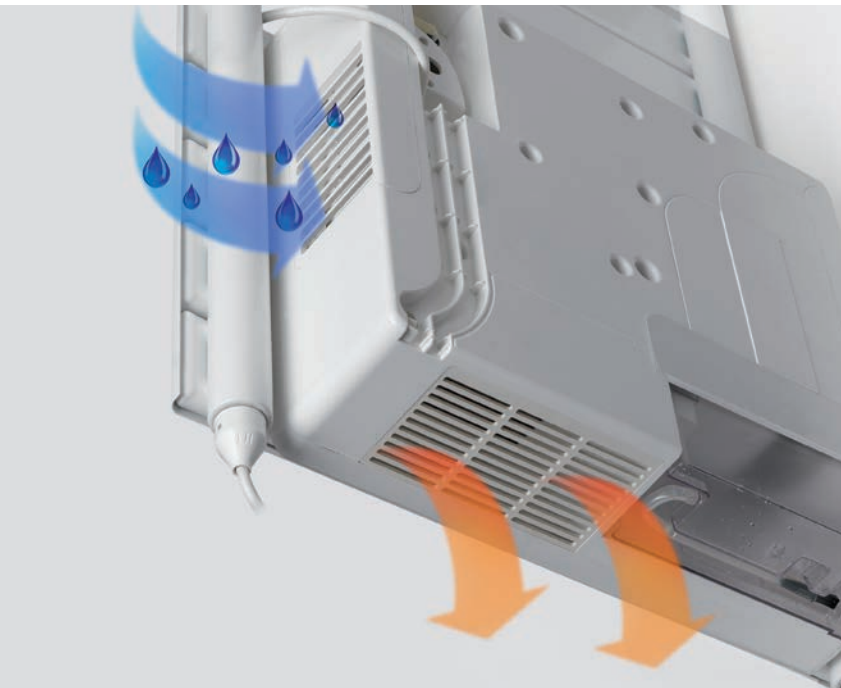



DELTACALOR  
Technodesign



DELTA CALOR  
Technodesign



drop